

ECOFLOW

Bedienungsanleitung

EcoFlow RIVER Pro

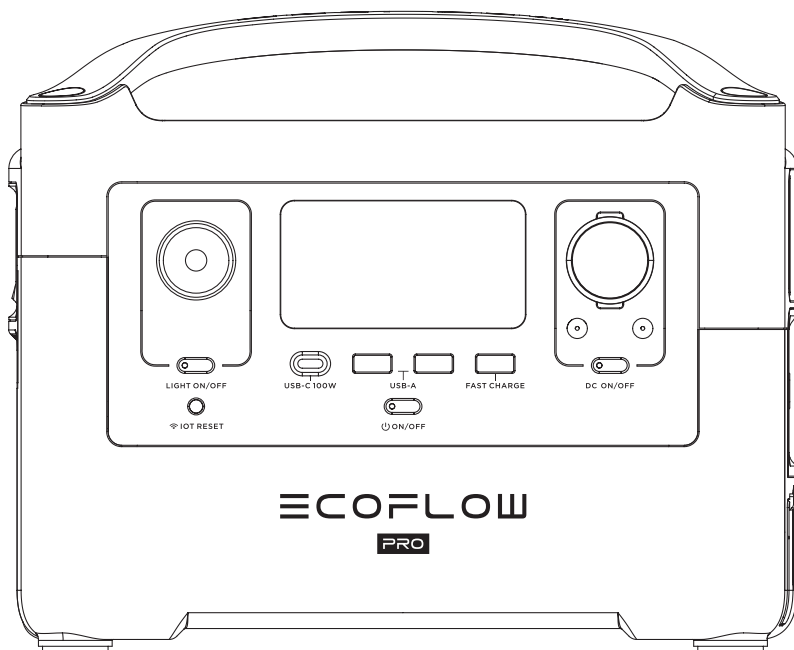

1. Halten Sie die EcoFlow™ RIVER Pro Extra Batterie ("RIVER Pro Extra Batterie") und das Zubehör trocken. Setzen Sie das Produkt und das Zubehör NICHT großer Hitze aus.
2. Das Produkt niemals demontieren, durchstechen, durchstoßen, beschädigen, abstürzen oder verbrennen.
3. Recyceln und entsorgen Sie die RIVER Pro Extra-Batterie gemäß den lokalen Vorschriften.
4. Achten Sie beim Umgang mit der RIVER Pro Extra Batterie auf die Sicherheit.
5. Kinder oder Menschen mit Behinderungen sollten das Produkt unter Aufsicht von Erwachsenen verwenden.

Glossar

Die folgenden Begriffe werden in diesem Dokument verwendet, um auf verschiedene Stufen möglicher Schäden hinzuweisen, die durch unsachgemäßen Betrieb verursacht werden können.

HINWEISE

Wenn die Anweisungen nicht ordnungsgemäß befolgt werden, können zu Sachschäden und leichten Körperverletzungen führen.

ACHTUNG

Wenn die Anweisungen nicht ordnungsgemäß befolgt werden, können Sachschäden und schwere Körperverletzungen verursachen.

WARNUNG

Wenn die Anweisungen nicht ordnungsgemäß befolgt werden, können Sachschäden, schwere Unfälle und schwere Verletzungen die Folge sein

WARNUNG

Lesen Sie vor dem Betrieb das **KOMPLETTE** Benutzerhandbuch. Bei nicht ordnungsgemäßer Bedienung des Produkts, kann es zu Schäden am Produkt oder am persönlichen Eigentum kommen und schwere Verletzungen verursachen. EcoFlow übernimmt keine rechtliche Verantwortung. Verwenden Sie das Produkt **NICHT** mit inkompatiblen Komponenten und nehmen Sie keine Änderungen am Produkt vor, ohne die von EcoFlow bereitgestellten Anweisungen zu befolgen. Andernfalls können Sie unter Garantiebedingungen keinen Kundendienst von EcoFlow erhalten. Diese Sicherheitsrichtlinien enthalten Anweisungen zur Sicherheit, Bedienung und Wartung. Es ist wichtig, alle Anweisungen und Warnungen im Benutzerhandbuch vor der Montage, Einrichtung oder Verwendung zu lesen und zu befolgen.

Produktsicherheitsrichtlinien

WARNUNG

Unsachgemäße Verwendung kann zu Feuer, Sach- oder Personenschäden führen. Stellen Sie sicher, dass Sie das Produkt gemäß den folgenden Sicherheitsregeln und Richtlinien verwenden.

Produkt-Haftungsausschluss

Lesen Sie alle Sicherheitstipps, Warnhinweise, Nutzungsbedingungen und Haftungsausschlüsse sorgfältig durch. Lesen Sie die Nutzungsbedingungen und den Haftungsausschluss unter <https://ecoflow.com/pages/terms-of-use> sowie die Aufkleber auf dem Produkt vor der Verwendung. Die Benutzer übernehmen die volle Verantwortung für die Verwendung und den Betrieb. Machen Sie sich mit den entsprechenden Vorschriften in Ihrer Nähe vertraut. Sie sind allein dafür verantwortlich, alle relevanten Vorschriften zu kennen und die EcoFlow-Produkte in einer Weise zu verwenden, die den Vorschriften entspricht.

Produktnutzung:

1. Das Produkt darf nicht mit Flüssigkeiten in Berührung kommen. Das Produkt **NICHT** in Wasser eintauchen. Lassen Sie die Batterien **NICHT** im Regen oder in der Nähe einer Feuchtigkeitsquelle stehen. Feuchtigkeit im RIVER Pro kann Kurzschlüssen, Komponente Versagen, Bränden oder sogar Explosionen verursachen.
2. Verwenden Sie niemals NICHT-EcoFlow-Teile. Klicken Sie auf <http://www.EcoFlow.com>, um neue Teile zu kaufen. EcoFlow übernimmt keine Verantwortung für Schäden, die durch die Verwendung von Nicht-EcoFlow-Teilen entstehen.
3. Installieren oder entfernen Sie niemals andere Module von der RIVER Pro, wenn diese eingeschaltet ist. Schließen Sie **KEINE** anderen Module an oder trennen Sie diese vom Stromnetz, wenn das Produkt eingeschaltet ist. Andernfalls kann die Stromschnittstelle beschädigt sein.
4. Die Verwendung des Produkts in Umgebungen über 60°C (140 °F) kann Feuer oder Explosion verursachen. Die Verwendung des Produkts in Umgebungen unter -20 °C (-4°F) wirkt sich stark auf die Leistung des Produkts aus. Vor Gebrauch auf normale Betriebstemperatur bringen.
5. Verwenden Sie die Batterien **NICHT** in stark elektrostatischer oder elektromagnetischer Umgebung. Andernfalls kann es zu Fehlfunktionen der Batteriesteuerungskarte kommen, was zu schweren Unfällen während der Benutzung führen kann
6. Zerlegen oder beschädigen Sie das Produkt i keiner Weise. Andernfalls kann es undicht werden, Feuer fangen oder explodieren.
7. Verwenden Sie das Produkt **NICHT**, wenn es in einen Absturz oder einen erlittenen heftigen Ruck verwickelt war.

8. Wenn das Produkt während der Anwendung ins Wasser fällt, nehmen Sie es sofort heraus und stellen Sie es an einen sicheren und offenen Bereich. Halten Sie einen sicheren Abstand davon, bis es vollständig trocken ist. Verwenden Sie es nie wieder und entsorgen Sie es ordnungsgemäß, wie im Abschnitt "Batterieentsorgung" unten beschrieben. Wenn das Produkt Feuer fängt, wird empfohlen, Feuerlöschmethoden in der folgenden Reihenfolge zu verwenden: Wasser oder Wasserdampf, Sand, Feuerlöschdecke, Trockenpulver-Feuerlöscher, Kohlendioxid-Feuerlöscher.
9. Legen Sie das Produkt NICHT in einen Mikrowellenofen oder in einen Druckbehälter.
10. Achten Sie darauf, dass KEINE Stifte, Drähte oder andere Metallteile in das RIVER Pro Gehäuse, die Auslässe oder die Bedienelemente eingesetzt werden. Metallteile können das Produkt kurzschließen. eingesetzt werden. Metallteile können das Produkt kurzschließen.
11. Kollision vermeiden. Legen Sie keine schweren Gegenstände auf die Oberseite des RIVER Pro.
12. Wenn sich Schmutz auf einem Stecker oder einer Auslassfläche befindet, verwenden Sie ein trockenes Tuch, um es zu reinigen. Andernfalls verursacht es Abrieb und führt zu Energieverlust oder Ladeunfähigkeit.

Produktaufladung:

1. Verwenden Sie nur von EcoFlow zugelassene Ladekabel. EcoFlow übernimmt keine Verantwortung für Schäden, die durch die Verwendung von Nicht-EcoFlow-Ladekabeln entstehen.
2. Verwenden Sie KEINE AC-Ladekabel der tragbaren Stromstationen der RIVER-Serie für die Stromstationen der DELTA-Serie. Eco-Flow übernimmt keine Verantwortung für Schäden, die durch die Nichtbefolgung der Anweisungen durch den Kunden entstehen. Dadurch wird die Garantie ungültig.
3. Stellen Sie das RIVER Pro beim Aufladen bitte auf den Boden, so dass keine brennbaren Materialien in der Nähe sind. Um Unfälle zu vermeiden, lassen Sie das RIVER Pro während des Ladevorgangs niemals unbeaufsichtigt.
4. Laden Sie das Produkt NICHT unmittelbar nach einer langen oder schweren Last, da die Produkttemperatur zu hoch geworden sein könnte. Laden Sie das Produkt NICHT auf, bis es auf Raumtemperatur abgekühlt ist.

Produktlagerung und Transport:

1. Bewahren Sie die RIVER Pro Extra Batterie außerhalb der Reichweite von Kindern auf. Wenn Kinder versehentlich Teile verschlucken, suchen Sie bitte sofort einen Arzt auf.
2. Wenn eine Warnung bei niedrigem Akkuladestand angezeigt wird, laden Sie den Akku auf, bevor Sie ihn lagern. Andernfalls kann die Langzeitlagerung Schäden an den Batterien im Produkt verursachen. Die Batterien des Produkts gehen in den Ruhezustand über, wenn sie aufgebraucht und lange gelagert werden. Durch das Wiederaufladen des Produkts Durch das Wiederaufladen des Produkts kann der Akku aus dem Ruhezustand geholt werden.
3. Stellen Sie das Produkt NICHT in der Nähe einer Wärmequelle oder unter hohen Temperaturen auf, wie z. B. in einem Auto in direkter Sonneneinstrahlung, einer Feuerquelle oder einem in Betrieb befindlichen Ofen.
4. Lagern Sie das Produkt in einer trockenen Umgebung. Bitte halten Sie es von Wasser fern.
5. Achten Sie darauf, dass keine Gegenstände auf das Produkt oder in dessen Nähe fallen können, während es gelagert wird.
6. Versenden Sie das Produkt niemals mit einem Batteriestromniveau höher als 30 %.

Entsorgung des Produkt Akkus:

1. Entsorgen Sie die RIVER Pro Extra Batterie nach einer vollständigen Entladung in speziellen Recyclingboxen. Batterien sind gefährliche Chemikalien. Bitte halten Sie sich strikt an Ihre lokalen Vorschriften zur Entsorgung und das Recycling von Batterien.
2. Entsorgen Sie das Produkt, wenn sich der Strom nach Überentladung nicht mehr einschalten lässt.

Produktwartung:

1. Die Temperatur für den normalen Gebrauch und die Lagerung dieses Produkts beträgt -4°F bis 113°F (-20°C bis 45°C) und die Temperatur für die optimale Anwendung und Lagerung dieses Produkts beträgt 68°F bis 77°F (20°C bis 25°C).
2. Wenn das Produkt über einen längeren Zeitraum nicht verwendet wird, kann sich die Lebensdauer der Batterie verkürzen.
3. Entladen Sie den RIVER Pro Extra-Akku auf 30 % und laden Sie ihn dann alle 3 Monate auf 85 % auf, um den Akku gesund zu halten.

Reisehinweis:

Bringen Sie den RIVER Pro Extra Akku nicht auf Flügen mit

RIVER Pro Gebrauch Pflege- und Sicherheit- anleitung

HERZLICHEN GLÜCKWUNSCH!

Sie sind jetzt ein EcoFlow-Pro Benutzer. Diese Kurzbroschüre soll Ihnen helfen. Bitte nehmen Sie sich etwas Zeit, um sie sorgfältig zu lesen und zu verstehen, bevor Sie dieses Produkt verwenden!

HINWEIS!

Um den RIVER Pro ein- oder auszuschalten, DRÜCKEN Sie die Ein-/Ausschalttaste des Systems und HALTEN Sie ihn gedrückt. Um die Netzsteckdose einzuschalten, DRÜCKEN Sie nach dem Einschalten von RIVER Pro die Netztaaste und HALTEN Sie ihn gedrückt. Wir haben die AC-Einschalttaste so eingestellt, dass der Benutzer den AC-Strom ausschalten kann, wenn er ihn nicht braucht, um Strom zu sparen. Bitte folgen Sie dieser Einführung Schritt für Schritt, um sich mit den einzelnen Anschlüssen, Tasten, Bildschirmen und mehr des RIVER Pro vertraut zu machen. Bitte laden Sie Ihr RIVER Pro vor dem Gebrauch vollständig auf (100 %).

FCC-Erklärung:

Dieses Produkt entspricht Teil 15 der FCC-Vorschriften. Der Betrieb unterliegt den folgenden zwei Bedingungen:

- (1) Dieses Produkt darf keine schädlichen Störungen verursachen, und
- (2) Dieses Produkt muss alle empfangenen Störungen akzeptieren, einschließlich Störungen, die einen unerwünschten Betrieb verursachen können.

WARNUNG

Änderungen oder Modifikationen, die nicht ausdrücklich von der für die Einhaltung der Vorschriften verantwortlichen Partei genehmigt wurden, können die Berechtigung des Benutzers zum Betrieb des Geräts außer Kraft setzen.

HINWEIS

Dieses Gerät wurde geprüft und entspricht den Grenzwerten für ein digitales Gerät der Klasse B gemäß Teil 15 der FCC-Vorschriften. Diese Grenzwerte sind so ausgelegt, dass sie einen angemessenen Schutz gegen schädliche Störungen bei Hausinstallation bieten. Dieses Gerät erzeugt und verwendet Hochfrequenzstrahlung und kann diese ausstrahlen. Wenn es nicht gemäß den Anweisungen installiert und verwendet wird, kann es schädliche Störungen im Funkverkehr verursachen. Es gibt jedoch keine Garantie, dass in einer bestimmten Installation keine Störungen auftreten. Wenn dieses Gerät Störungen des Radio- oder Fernsehempfangs verursacht, was durch Ein- und Ausschalten des Geräts festgestellt werden kann, wird der Benutzer aufgefordert, die Störungen durch eine oder mehrere der folgenden Maßnahmen zu beheben:

1. Richten Sie die Empfangsantenne aus oder verlegen Sie sie.
2. Vergrößern Sie den Abstand zwischen dem Gerät und dem Empfänger.
3. Schließen Sie das Gerät an eine Steckdose an, die zu einem anderen Stromkreis gehört als die Steckdose, an die der Empfänger angeschlossen ist.
4. Wenden Sie sich an den Händler oder ziehen sie einen...

FCC-Erklärung zur Strahlungsexposition:

Dieses Gerät erfüllt den FCC-Grenzwerten für die Strahlenexposition, die für eine unkontrollierte Umgebung festgelegt wurden.

Dieses Gerät sollte mit einem Mindestabstand von 20 cm zwischen Heizkörper und Ihrem Körper installiert und betrieben werden.

INHALT

EcoFlow App Download Anleitung	1
Die Funktionen der RIVER Pro	2
Einführung in die LCD-Anzeige	4
Solar-Panel-Anschluss	8
USV der Einstiegsstufe	10
AC X-Boost-Modus	11
RIVER Pro und RIVER Pro Extra Batterieanschluss	12
Technische Daten	13
Aufladen von RIVER Pro	14
Häufig gestellte Fragen	14
Inhalt der Verpackung	15

EcoFlow App Download Anleitung

1. Laden Sie die EcoFlow App herunter

- Suchen Sie im Google Play Store oder App Store nach “EcoFlow”, um die App herunterzuladen. Sie können diesen QR-Code auch mit Ihrem Mobiltelefon scannen oder den Download-Link in Ihrem Browser eingeben:

<https://ecoflow.com/pages/ecoflow-app>

2. Weitere Informationen zur App finden Sie in den Anweisungen auf der App oder auf unserer offiziellen Website www.ecoflow.com.



Datenschutzerklärung

Durch die Nutzung von EcoFlow-Produkten, -Anwendungen und -Dienstleistungen erklären Sie sich mit den EcoFlow-Nutzungsbedingungen und der Datenschutzrichtlinie einverstanden, die Sie über den Abschnitt “Info” auf der Seite “Benutzer” auf der EcoFlow-App oder auf der offiziellen Website von EcoFlow unter <https://ecoflow.com/pages/terms-of-use> und <https://ecoflow.com/pages/privacy-policy> abrufen können.

Funktionen des RIVER Pro

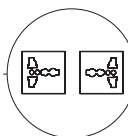
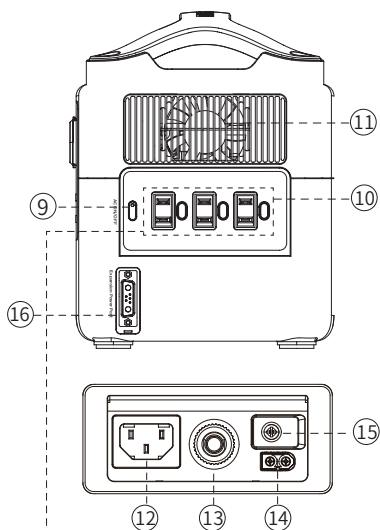
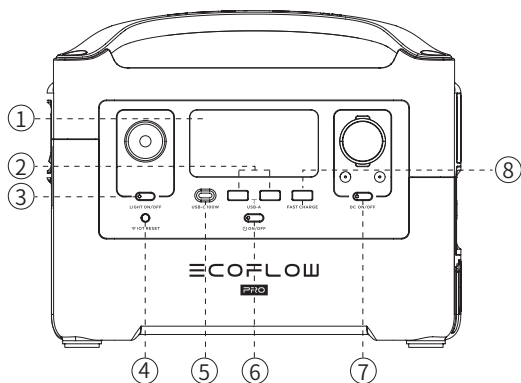

220-240V Bereich*

*EcoFlow hat verschiedene AC-Ausgangssteckdosen nach den lokalen Vorschriften der verschiedenen Länder entwickelt.

1. LCD-Anzeige
2. USB-A-Ausgangsanschlüsse
3. EIN/AUS-Taste der LED-Leuchte
4. IOT-Reset-Taste(Drücken und halten Sie 3 Sekunden, um Wi-Fi zurückzusetzen)
5. USB-C 100W-Ausgangsanschluss
6. Ein- / Ausschalter & LCD-Anzeige EIN/AUS & Display-Bildschirm
7. DC-Ausgang EIN/AUS-Taste (Kfz-Steckdose, 2 DC 5521- Ausgangsanschlüsse) & DC Ausgangsanzeige
8. Schnelllade-USB-A-Ausgangsanschluss
9. AC-Netzschalter (DRÜCKEN für EIN/ AUS) & AC-Ausgangsanzeige
10. 3 AC-Ausgangssteckdosen (100-120V) 2 AC-Ausgangssteckdosen (220-240V)
11. Lüftungsventilator
12. X-Stream-Ladeeingangsanschluss
13. Überlastschutzschalter
14. Eingangsanschluss für Solarladung/ Autoladung
15. Strom-Erdungsschraube
16. Erweiterungsstormanschluss

1. LCD-Anzeige

Zeigt verschiedene Zustände des Produkts an.

2. USB-A-Ausgangsanschlüsse

Laden Sie eine breite Palette von Geräten wie Smartphones, Tablets, GoPro, Lautsprecher oder andere Geräte auf, die über den USB-A-Anschluss aufgeladen werden können. Das USB-A-Ausgangssymbol wird auf der LCD-Anzeige angezeigt, wenn ein USB-A-Anschluss verwendet wird.

3. EIN/AUS-Taste der LED-Leuchte

Es gibt drei Arten von LED-Licht: schwaches Licht, starkes Licht und SOS-Rettungssignalblitz. Drücken Sie einmal darauf, um das schwache Licht einzuschalten. Drücken Sie zweimal, um das starke Licht einzuschalten. Drücken Sie ein weiteres Mal, um den SOS-Rettungssignalblitz einzuschalten. Drücken Sie dann erneut, um das LED-Licht auszuschalten. Durch Langes Drücken kann die LED direkt ausgeschaltet werden.

4. IOT-Reset-Taste (3 Sekunden DRÜCKEN & HALTEN, um Wi-Fi zurückzusetzen)

Wenn Sie die IOT-Funktion zum ersten Mal verwenden oder die Netzwerkumgebung ändern, müssen Sie die IOT-Reset-Taste für 3 Sekunden lang gedrückt halten, um das Wi-Fi zurückzusetzen. Es kann eine Verbindung mit dem Mobiltelefon herstellen und dann das drahtlose Netzwerk über die APP neu konfigurieren. Wenn Sie den IOT-Modus verwenden, stellen Sie sicher, dass die Stromstation über ausreichend Strom verfügt oder an eine Stromquelle angeschlossen ist, um den IOT-Standby-Modus aufrechtzuerhalten.

5. USB-C 100W-Ausgangsanschluss

Geräte, die über einen USB-C-Anschluss aufgeladen werden, wie z. B. ein MacBook Pro oder ein Android-Telefon, können über den USB-C-Anschluss des RIVER Pro aufgeladen werden. Das USB-C-Ausgangssymbol wird auf dem LCD-Display angezeigt, wenn der USB-C-Anschluss verwendet wird.

6. Einschalttaste & LCD-Anzeige EIN/AUS Betriebsanzeige

Drücken Sie die Einschalttaste des Systems einmal, um das RIVER Pro einzuschalten. Halten Sie die Systemeinschalttaste gedrückt, um das RIVER Pro auszuschalten. Wenn das RIVER Pro eingeschaltet ist, befindet sich die Betriebsanzeige im Atemmodus, und die Anzeige ist eingeschaltet. Wenn das RIVER Pro läuft, können Sie den Display-Bildschirm durch einmaliges Drücken des Netzschalters ein- oder ausschalten. Wenn RIVER Pro feststellt, dass ein beliebiger Ausgangsanschluss verwendet wird, leuchtet das Display automatisch auf. Der RIVER Pro-Bildschirm geht in den Ruhemodus über, wenn er länger als 5 Minuten inaktiv ist, aber die Batterie läuft weiterhin. Die Standby-Zeit des Systems beträgt standardmäßig 2 Stunden. Sie können die System-Standby-Zeit und die Bildschirm-Standby-Zeit über die App einrichten.

7. DC-Ausgangsanschluss (Kfz-Steckdose, 2 DC 5521-Ausgangsanschlüsse) & DC-Ausgangsanzeige

Drücken Sie DC EIN/AUS, um die Gleichstromversorgung des RIVER Pro ein- oder auszuschalten. Der DC-Netzschalter steuert den Autoladegeräteausgang des RIVER Pro und zwei Gleichstromausgänge (DC 5521). Der Autoladegeräte-Ausgang unterstützt eine Leistung von bis zu 10 A, was für die Stromversorgung der meisten in Fahrzeugen verwendeten Elektrogeräte ausreicht. Wenn der Gleichstrom-EIN/AUS-Schalter eingeschaltet ist, wird das Produkt erst dann von selbst heruntergefahren, wenn der Strom ausgeht..

8. Schnelllade-USB-A-Ausgangsanschluss

Das USB-A-Ausgangssymbol wird auf dem LCD-Anzeige angezeigt, wenn der Anschluss in Gebrauch ist. Schnellaufladbare Geräte können mit einer maximalen Geschwindigkeit von 28 W aufgeladen werden. Wenn Ihr Gerät keine Schnellladung unterstützt, wird das Gerät mit normaler Geschwindigkeit aufgeladen.

9. AC-Netzstromschalter AC-Ausgangsanzeige

Der AC-Netzschalter steuert den Wechselstromausgang des RIVER Pro. Die Wechselstromversorgung muss manuell eingeschaltet werden. Drücken Sie den AC-Netzschalter, um die Wechselstromversorgung zu aktivieren. Wenn zum Laden eines Geräts kein Wechselstrom verwendet wird, drücken Sie den AC-Netzschalter, um den Wechselstrom auszuschalten. Achten Sie darauf, dass Sie das Netzkabel aus dem Netzanschluss ziehen. Wenn die Wechselstromversorgung des RIVER Pro aktiviert ist, leuchtet die Wechselstromanzeige auf. Wenn der Wechselstrom länger als 12 Stunden nicht verwendet wird, schalten sich die Wechselstromanschlüsse automatisch aus.

10. 3 AC-Ausgangssteckdosen (100-120V) / 2 AC-Ausgangssteckdosen (220-240V)

Der X-Boost Modus unterstützt Leistungen von 600 W bis 1200W, indem er den Energiebedarf der Verbraucher senkt., indem er deren Energiebedarf senkt. Diese Funktion unterstützt nicht alle Elektrogeräte mit höherer Nennleistung, bitte testen Sie dies vor Gebrauch. Es wird nicht empfohlen, den RIVER Pro zur Stromversorgung von Geräten wie z.B. Klimaanlage, (...) zu verwenden z. B. Klimaanlage, Kaffeemaschinen, Wäschetrockner, elektrische Campingkocher, große Kühlschränke, Mikrowellen, Rasenmäher, Öfen, Waschmaschinen usw.

11. Belüftungsventilator

Der Lüfter verhindert eine Überhitzung des RIVER Pro. Bitte stellen Sie sicher, dass nichts die Lüftungsschlitze an beiden Enden des RIVER Pro blockiert.

12. X-Stream-Ladeeingangsanschluss

Schließen Sie das AC-Ladekabel an den Anschluss an und schließen Sie das AC-Ladekabel an eine Netzstromquelle an. Die US-amerikanische und japanische Version unterstützt 100Vac-120Vac (50Hz/60Hz) / die internationale Version unterstützt das Laden von 220Vac- 240Vac (50Hz/60Hz). Das X-Stream-System von RIVER Pro unterstützt eine USV-Einstiegsfunktion. Der Benutzer kann die RIVER Pro-Netzsteckdose verwenden, während das RIVER Pro an eine Wechselstromquelle angeschlossen ist (Ihre an die AC-Buchse des RIVER Pro angeschlossenen Geräte oder Apparate werden von der Wechselstromquelle und nicht von der Batterie des RIVER Pro mit Strom versorgt). Wenn die Wechselstromquelle plötzlich an Strom verliert, schaltet das RIVER Pro innerhalb von <30 ms um, um die angeschlossenen Geräte und Apparate mit Strom zu versorgen. Dies wird als eine USV-Funktion der "Einstiegsklasse" betrachtet, die keine 0-ms-Umschaltung unterstützt. Schließen Sie KEINE Geräte mit strengen Anforderungen an die unterbrechungsfreie Stromversorgung an. Führen Sie mehrere Tests durch, um die Kompatibilität zu bestätigen, bevor Sie Geräte wie Datenserver und Workstations mit RIVER Pro anschließen. EcoFlow ist NICHT verantwortlich für Datenverluste oder Geräteschäden, die durch Nichtbefolgung der Anweisungen durch den Kunden verursacht werden.

13. Überlastschuttschalter

Wenn der Eingangsstrom während eines Ladevorgangs kontinuierlich 10 A überschreitet, löst der AC-Ladeanschluss den Überlastungsschutz aus (die Überlastungsschutz-Schalttaste wird automatisch ausgeblendet). Wenn das Produkt als normal bestätigt wird, drücken Sie die Überlastschuttschaltertaste, um den Ladevorgang fortzusetzen.

14. Eingangsanschluss für Solarladung/Autoladung

Schließen Sie maximal zwei 110-W-Solarzellen parallel an, um den RIVER Pro aufzuladen. RIVER Pro unterstützt eine maximale Solarleistung von 200 W. RIVER Pro unterstützt 12V-Autoladung bis zu 10A. (Denken Sie daran, den Motor zu starten, wenn Sie über das Autoladegerät laden, da sonst die Autobatterie entladen werden kann). Verwenden Sie nicht den gleichen Zigarettenanzünderanschluss zum Aufladen anderer Geräte, wenn Sie RIVER Pro aufladen. Die RIVER Pro-Steckdosen können weiterhin zum Laden Ihrer Geräte verwendet werden, wenn das RIVER Pro über eine Autoladung aufgeladen wird.

15. Power Erdungsschraube

Aus Sicherheitsgründen müssen einige Elektrogeräte geerdet werden. Die Netzerdungsschraube bietet die Möglichkeit, Ihren RIVER Pro über ein Erdungskabel zu erden.

16. Erweiterungsstromanschluss

Schließen Sie das Erweiterungsstromkabel an diesen Anschluss an, um Ihren RIVER Pro an einer RIVER Pro Extra Battery anzuschließen und die Batteriekapazität auf 1440Wh zu erhöhen.

LCD-Anzeige

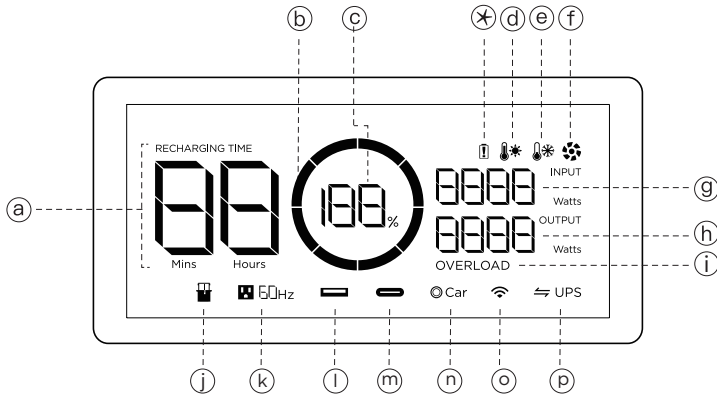

a. Verbleibende Lade-/Entladezeit

Die Zahl gibt die verbleibende Lade-/Entladezeit (in Minuten) für RIVER Pro an.

b. Batteriestandsanzeige

Zeigt die verbleibende Leistung an. Das Symbol dreht sich während des Ladevorgangs.

c. Prozentsatz des Batteriestands

Zeigt den Prozentsatz der Leistung an. Wenn sie 0 % anzeigt, laden Sie das RIVER Pro bitte sofort auf.

d. Hochtemperaturanzeige

Wenn die Temperatur des RIVER Pro zu hoch ist, wird auf dem Bildschirm ein Hochtemperatur-Warnsymbol angezeigt, das darauf hinweist, dass die Temperatur des Produkts zu hoch ist. Bitte kühlen Sie das Produkt ab.

e. Niedertemperaturanzeige

Wenn die Temperatur des RIVER Pro zu niedrig ist, wird auf dem Bildschirm ein Niedrigtemperatur-Warnsymbol angezeigt, das Sie darauf hinweist, dass die Temperatur des Produkts zu niedrig ist. Bitte wärmen Sie das Produkt vor Gebrauch richtig auf.

f. Lüfter-Anzeige

Die Lüftergeschwindigkeit wird vom RIVER Pro intelligent gesteuert, und die angezeigte Geschwindigkeit steht im Zusammenhang mit der Lüftergeschwindigkeit.

g. Stromeingang

Zeigt die aktuelle Eingangsleistung von RIVER Pro in Watt an.

h. Stromausgang

Zeigt die aktuelle Ausgangsleistung des RIVER Pro in Watt an.







i. Überlastungswarnung

Das Überlastsymbol wird zusammen mit einem zweiten Symbol angezeigt, das angibt, welcher Teil des RIVER Pro sich in einem Überlastzustand befindet.

*. Batterieanzeige



Bezieht sich auf die Batterie







Indikatoren für die Port-Nutzung



j	Extra-Batterie-Anzeige 	Das Symbol für den Zusatzakku wird angezeigt, wenn der Zusatzakku an das Hauptmodell angeschlossen ist.
k	AC-Anzeige 	Das AC-Anzeigesymbol wird angezeigt, wenn der Netzschalter eingeschaltet ist.
l	USB-A-Anzeige 	Das USB-A-Ausgangssymbol wird auf der LCD-Anzeige angezeigt, wenn ein USB-A-Anschluss verwendet wird.
m	USB-C-Anzeige 	Das USB-C-Ausgangssymbol wird auf der LCD-Anzeige angezeigt, wenn ein USB-C-Anschluss in Gebrauch ist.
n	Auto-Stromausgang-Anzeige 	Das Symbol für den Auto-Stromausgang wird auf der LCD-Anzeige angezeigt, wenn ein Auto-Ausgang verwendet wird.
o	IOT-Anzeige 	Das Symbol wird angezeigt, wenn das Gerät mit der App verbunden ist.
p	UPS-Anzeige 	Wenn der Ladezustand in der EcoFlow-App eingestellt ist, wird das USV-Symbol auf dem Bildschirm angezeigt.

Schutzinformationsanweisung

Der RIVER Pro-Anzeigebildschirm verwendet verschiedene Symbole und kombinierte Symbole, um den Grund für den Geräteschutz anzuzeigen.

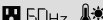
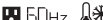
 OVERLOAD	USB-A Überlastschutz	USB-A und OVERLOAD-Symbole blinken gleichzeitig zusammen. Trennen Sie alle Elektrogeräte vom Stromnetz ab und warten Sie 10 Sekunden, bevor Sie jedes
	USB-C Hochtemperaturschutz	USB-C- und Hochtemperatursymbole blinken zusammen. Trennen Sie das Elektrogerät vom Stromnetz und lassen Sie RIVER Pro abkühlen, bevor Sie das Gerät wieder anschließen.
 OVERLOAD	USB-C Überlastungsschutz	Das USB-C-Symbol und das OVERLOAD-Symbol blinken zusammen. Trennen Sie das Elektrogerät vom Computer und warten Sie 10 Sekunden, bevor Sie das Gerät wieder anschließen.
RECHARGING TIME 	Hochtemperatur-Aufladeschutz	LADEZEIT, Ausrufezeichen und Hochtemperatursymbole blinken zusammen. Dies geschieht vor allem dann, wenn Sie das RIVER Pro unmittelbar nach einem starken Akkubetrieb aufladen. Trennen Sie das Ladekabel und alle Elektrogeräte und warten Sie, bis sich das RIVER Pro abgekühlt hat, bevor Sie das Ladekabel wieder anschließen und es erneut aufladen.
	Hochtemperatur-Entladeschutz	Ausrufezeichen und Hochtemperatursymbole blinken zusammen. Schalten Sie das System aus und lassen Sie RIVER Pro abkühlen, bevor Sie das System wieder einschalten, und alle Elektrogeräte und warten Sie, bis sich das RIVER Pro abgekühlt hat, bevor Sie das Ladekabel wieder einstecken und es erneut aufladen.

	Tieftemperatur-Ladeschutz	Ladezeit, Ausrufezeichen und Niedrigtemperatur-Symbole blinken zusammen. Trennen Sie die Ladekabel und alle Elektrogeräte und stellen Sie RIVER Pro an einen wärmeren Ort, bevor Sie das Ladekabel wieder einstecken und es erneut aufladen.
	Tieftemperatur-Entladeschutz	Ausrufezeichen und Niedertemperatursymbole blinken zusammen. Schalten Sie die Systemstromversorgung aus und stellen Sie RIVER Pro an einen wärmeren Ort, bevor Sie die Systemstromversorgung wieder einschalten.
RECHARGING TIME OVERLOAD 	Überlast Wiederaufladeschutz	AUFLADEZEIT, AUSRUFZEICHEN und ÜBERLASTUNG Symbole blinken gleichzeitig. Ziehen Sie die Ladekabel ab, starten Sie RIVER Pro neu, und schließen Sie Sie wieder an.
 OVERLOAD	Überlast Entladeschutz	Ausruf- und Überlastungssymbol blinken gemeinsam. Trennen Sie alle elektrischen Geräte ab, starten Sie das RIVER Pro neu und fügen Sie jedes Gerät der Reihe nach wieder hinzu. Bitte beachten Sie, dass elektrische Geräte innerhalb der Nennleistung betrieben werden müssen.
 - - - -	Kommunikationsstörung zwischen Hauptkarte und BMS	Nur das Ausrufezeichen blinkt. Starten Sie das RIVER Pro neu.
	Licht bleibt an	Das Ausrufezeichen ist eingeschaltet. RIVER Pro neu starten
	Communication Failure between Main Board and AC	AC-Symbol blinkt. Starten Sie RIVER Pro neu.
 OVERLOAD	Überlastung der Inverterausgabe	AC- und Überlast-Symbole blinken gleichzeitig. Schalten Sie das RIVER Pro aus. Ziehen Sie den Netzstecker aller Geräte. Warten Sie 10 Sekunden, schalten Sie die System- und dann die Wechselstromversorgung ein und schließen Sie die einzelnen Geräte nacheinander wieder an. Wenn die Symbole weiterhin blinken, darf das Gerät nicht geladen oder entladen werden. Bitte beachten Sie, dass elektrische Geräte innerhalb der Nennleistung betrieben werden müssen. (Weitere Informationen zur X-Boost-Funktion finden Sie unter P10.
	Hochtemperaturschutz des Wechselrichters	AC- und Hochtemperatur-Symbole blinken gleichzeitig. Schalten Sie das RIVER Pro aus und lassen Sie es abkühlen. Schalten Sie dann das System ein und schalten Sie die Netzspannung ein.
	Schutz des Wechselrichters vor Untertemperaturen	Die Symbole "AC" und "Niedrige Temperatur" blinken gleichzeitig. Schalten Sie das RIVER Pro aus, bringen Sie das RIVER Pro an einen wärmeren Ort und warten Sie, bis der Wechselrichter die Betriebstemperatur erreicht. Schalten Sie anschließend das System und den AC-Netzschalter ein.

	Blockierung des Ventilators	Das Lüftersymbol blinkt. Schalten Sie das RIVER Pro aus und reinigen und saugen Sie die Lüftungsöffnungen an beiden Seiten des RIVER Pro sorgfältig ab. Schalten Sie das System wieder ein.
©Car OVERLOAD	Überlastung des Autoladegeräts	Auto- und ÜBERLAST-Symbol blinken gleichzeitig. Starten Sie das RIVER Pro neu, und stellen Sie sicher, dass Elektrogeräte innerhalb der Nennleistung betrieben werden müssen.
©Car 	Autoladegerät Hochtemperaturschutz	Auto- und Hochtemperatur-Symbole blinken gleichzeitig. Schalten Sie RIVER Pro aus und lassen Sie es abkühlen. Schalten Sie das System ein und dann die Gleichstromversorgung ein.

*Wenn das Produkt nicht ordnungsgemäß funktioniert oder das Symbol ständig blinkt, wenden Sie sich bitte an den Kundensupport. Laden Sie das Gerät nicht auf.

Anschluss des Solarmoduls

Wie lädt man den RIVER Pro mit Solarpaneelen auf?

Wenn Sie mehr über den Anschluss von Solarmodulen erfahren möchten, lesen Sie bitte die Bedienungsanleitung für Solarpaneele.

Hier konzentrieren wir uns auf die Demonstration des Anschlusses des RIVER Pro an einen Satz von Solarmodulen oder den Anschluss des RIVER Pro an zwei Sätze von Solarmodulen parallel. Das RIVER Pro kann einen DC-Eingang von 10-25 V unterstützen. Wenn der Eingang 25 V überschreitet, wird der Überspannungsschutz des RIVER Pro ausgelöst. Eine Überspannung kann das Produkt beschädigen. Benutzer sollten diese Anweisungen befolgen. EcoFlow bietet KEINEN kostenlosen Reparaturservice für Produktschäden, die durch den Anschluss von zu vielen Solarmodulen an das Produkt oder einen falschen Anschluss verursacht wurden, auch nicht während der Garantiezeit.

1. Empfohlene Lademethode

Benutzer können ein Solarmodul (nicht mehr als ein Solarpaneel in Serie anschließen) wie in Beispiel 1 gezeigt anschließen. Schließen Sie das Solarmodul an das Solarladekabel MC4 zu XT60 an. Schließen Sie den XT60-Anschluss an den XT60-Eingangsanschluss des RIVER Pro an, um das RIVER Pro aufzuladen. Benutzer können bis zu 2 Sätze von Solarmodulen parallel an den MC4-Anschluss anschließen, wie in Beispiel 2 gezeigt. Wenn Sie 2 Sätze von Solarpaneelen anschließen möchten, verbinden Sie diese mit unserem Solar-MC4-Parallelanschlusskabel und schließen Sie das Solar-MC4-Parallelverbindungskabel an das Solarladekabel MC4 zu XT60 an. Schließen Sie dann den XT60-Anschluss mit dem XT60-Eingangsanschluss des RIVER Pro an, um das RIVER Pro aufzuladen. Das Parallelanschlusskabel ist ein optionales Zubehör, das separat erhältlich ist.

z.B.1

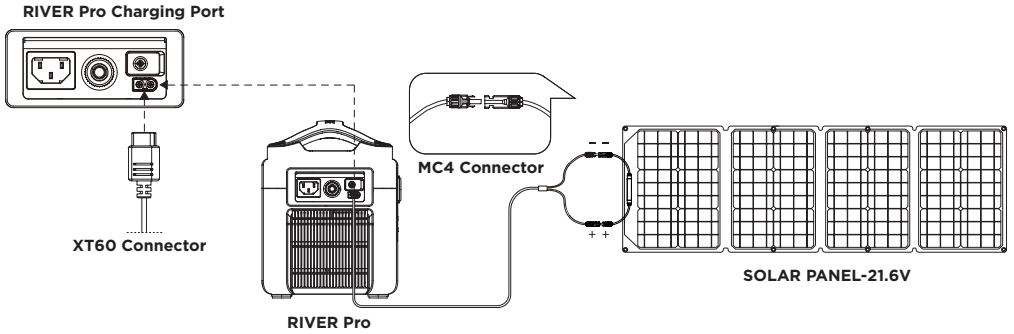

z.B.2(Unterstützt nur parallelen Anschluss, NICHT seriellen Anschluss)

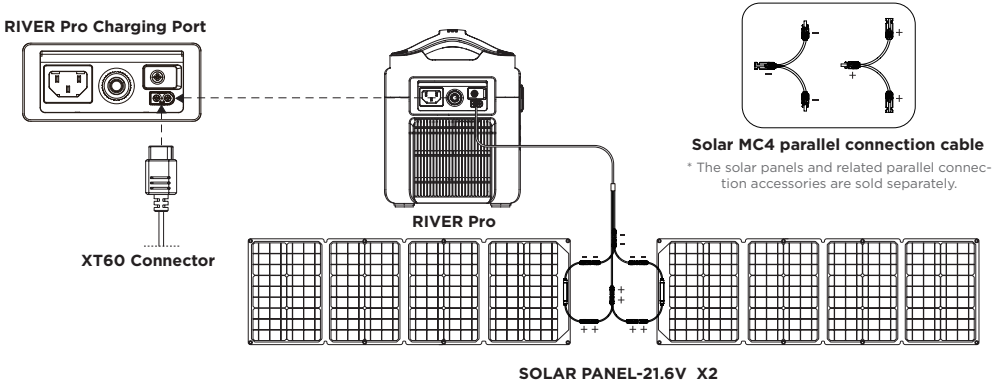

2. RIVER Pro unterstützt die Verwendung von Solarmodulen von Drittanbietern (DIY-Lösung)

Benutzer können universelle Solarpaneele mit MC4-Anschlussstandard selbst kaufen, um den RIVER Pro mit Strom zu versorgen. Solange die Spannung und der Strom (10-25V DC, 12A Max) mit den Spezifikationen des RIVER Pro übereinstimmen, werden die Paneele in der Lage sein, RIVER Pro über das Konvertierungskabel MC4 zu XT60 aufzuladen. EcoFlow bietet jedoch auch während der Garantiezeit keine kostenlosen Reparaturdienste für Schäden an dem Produkt an, die durch die Qualitätsproblematik oder den unsachgemäßen Betrieb der Solarpaneele Dritter verursacht werden.

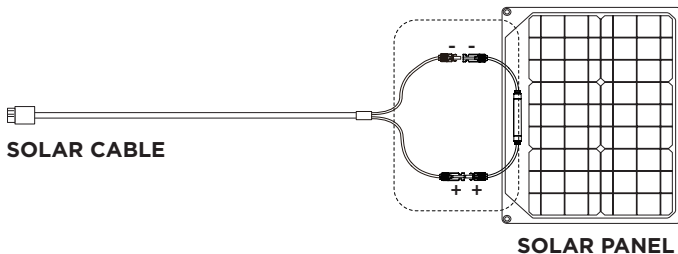

USV der Einstiegsklasse

RIVER Pro Entry-level UPS Nutzungserinnerung

Das X-Stream-System des RIVER Pro unterstützt eine USV-Funktion der Einstiegsklasse. Der Benutzer kann die RIVER Pro AC-Buchse verwenden, während das RIVER Pro an eine Wechselstromquelle angeschlossen ist (Ihre an die RIVER Pro AC-Buchse angeschlossenen Geräte und Apparate, die an die RIVER Pro-Wechselstromsteckdose angeschlossen sind, werden von der Wechselstromquelle und nicht von der RIVER Pro-Batterie mit Strom versorgt). Wenn die Wechselstromquelle plötzlich den Strom verliert, schaltet das RIVER Pro in <math><30\text{ ms}</math> um, um die angeschlossenen Geräte und Apparate mit Strom zu versorgen. Dies wird als "Einstiegs"-USV-Funktion betrachtet, die keine 0-ms-Umschaltung unterstützt. Schließen Sie KEINE Geräte mit strengen Anforderungen an die unterbrechungsfreie Stromversorgung an. Führen Sie mehrere Tests durch, um die Kompatibilität zu bestätigen, bevor Sie Geräte wie Datenserver und Workstations mit RIVER Pro verbinden. EcoFlow übernimmt keine Verantwortung für Datenverluste oder Geräteschäden, die durch die Nichtbefolgung der Anweisungen durch den Kunden verursacht werden. Gemäß dem UL2743-Standard befinden sich die Wechselstromsteckdosen des RIVER Pro in einer nicht geerdeten Doppelklingenkongfiguration. Es wird empfohlen, die USV-Funktion nur für den vorübergehenden Notfall und nicht für den Langzeitgebrauch zu verwenden. Schließen Sie den RIVER Pro beim Laden NICHT an Geräte oder Elektrogeräte mit blankem Metall an, um das Risiko eines Stromschlags zu vermeiden.

USV-Benutzerhandbuch der Einstiegsklasse

Benutzer können das AC-Ladekabel des RIVER Pro an eine Wechselstromquelle anschließen und ein Gerät mit dem RIVER Pro verbinden und den Netzschalter einschalten, um automatisch in den USV-Einstiegsmodus zu wechseln. Wenn die Wechselstromquelle unterbrochen wird, wird Ihr Gerät über den Akku von RIVER Pro mit Strom versorgt (siehe Abbildung unten)

*** Die USV ist nur für Elektrogeräte unter 600 W anwendbar. Versuchen Sie nicht, Geräte mit einer Leistung von mehr als 600 W mit Strom zu versorgen, um eine Überlastung zu vermeiden. EcoFlow übernimmt keine Verantwortung für Datenverluste oder Geräteschäden, die durch unvorsichtigen Gebrauch oder Nichtbefolgung der Anweisungen durch den Kunden entstehen. Nur ein RIVER Pro kann die USV-Funktion ausführen. Die USV-Funktion ist nicht verfügbar, wenn mehr als ein RIVER Pro zusammengeschlossen ist. Bitte befolgen Sie die folgenden Anschlussanweisungen:**

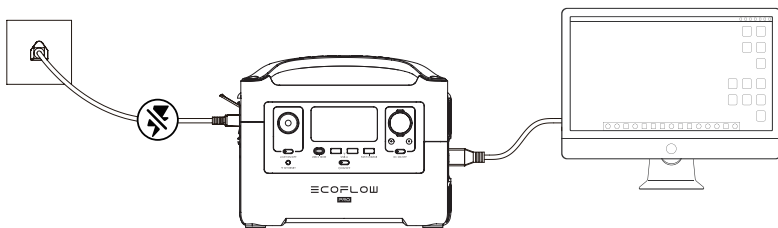

AC X-Boost-Modus

Mit dem eingebauten 600-W-Wechselrichter können Sie mit der X-Boost-Funktion 600-W- bis 1200-W-Geräte mit Strom versorgen, ohne dass der Überlastungsschutz eine Unterbrechung verursacht. Herkömmliche Wechselrichter werden überlastet, wenn ein Elektrogerät mit einer höheren Nennleistung angeschlossen wird. Der eingebaute Wechselrichter des RIVER Pro mit der X-Boost-Funktion ermöglicht dagegen die Stromversorgung von Elektrogeräten mit einer Leistung von 600 W bis 1200 W. Bitte beachten Sie bei der Verwendung dieses Modus die folgenden Punkte:

- 1. Der X-Boost-Modus ist standardmäßig aktiviert. Sie können die EcoFlow-App verwenden, um diese Funktion ein-/auszuschalten.**
- 2. Der X-Boost-Modus ist in den folgenden Situationen nicht verfügbar: Im Ladezustand und im Zustand "X-Boost-Modus aus".**
- 3. Wenn Sie Geräte mit einer Nennleistung von 600W-1200W verwenden, schließen Sie bitte nur ein Gerät an. Wenn Sie mehr als ein elektrisches Gerät anschließen, kann die Spannungsänderung die Verwendung anderer Elektrogeräte beeinträchtigen. ***

* Sie können Elektrogeräte mit Heizelementen und einer Nennleistung zwischen 600W-1200W verwenden, wie z. B. Haartrockner und Wasserkocher. Der X-Boost-Modus ist jedoch nicht für alle Elektrogeräte geeignet. Einige Geräte mit einer Nennleistung von 600W-1200W, die strenge Spannungsanforderungen haben, sind noch nicht kompatibel. Bitte führen Sie vor der Verwendung einen vollständigen Test durch, um dies zu bestätigen. Es wird nicht empfohlen, den RIVER Pro zum Laden von Hochleistungsgeräten wie Klimaanlage, Kaffeemaschinen, Wäschetrocknern, elektrischen Campingkochern, großen Kühlschränken, Mikrowellen, Rasenmähern, Öfen, Waschmaschinen usw. zu laden.

AC X-Boost-Modus



RIVER Pro und RIVER Pro Extra Batterieanschluss

Legen Sie das RIVER Pro, die RIVER Pro Extra Battery und das Erweiterungsnetz-kabel bereit. Schalten Sie sowohl das RIVER Pro als auch die RIVER Pro Extra Batterie aus, bevor Sie versuchen, sie miteinander zu verbinden. Wenn die Produkte nicht ausgeschaltet sind, können sie nicht erfolgreich verbunden werden. Führen Sie dann die folgenden Schritte aus.

1. Öffnen Sie die Abdeckung des Erweiterungsanschlusses unter dem Netzanschluss des RIVER Pro, um Zugang zum Erweiterungsstromanschluss zu erhalten. Schließen Sie das Erweiterungsstromkabel an den Anschluss an. Ziehen Sie die Schrauben auf beiden Seiten des Anschlusses fest, um die Verbindung zu sichern.
2. Öffnen Sie die Abdeckung des Erweiterungsanschlusses der RIVER Pro Extra Batterie, um Zugang zum Anschluss für die Erweiterungsstromversorgung zu erhalten. Schließen Sie das freie Ende des Erweiterungsstromkabels an den Erweiterungsstromanschluss des RIVER Pro Extra Batterie an. Ziehen Sie die Schrauben auf beiden Seiten des Anschlusses fest, um die Verbindung zu sichern.
3. Schalten Sie den Betriebsschalter des RIVER Pro oder der RIVER Pro Extra Batterie ein. Wenn auf der Anzeige des RIVER Pro das Symbol für die Extra Batterie angezeigt wird, ist der Anschluss erfolgreich. Laden Sie die Produkte zum ersten Mal vollständig auf und stellen Sie sicher, dass die Spannung konsistent ist, um die Leistung zu maximieren.

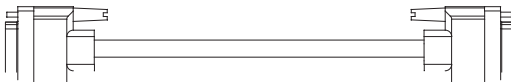
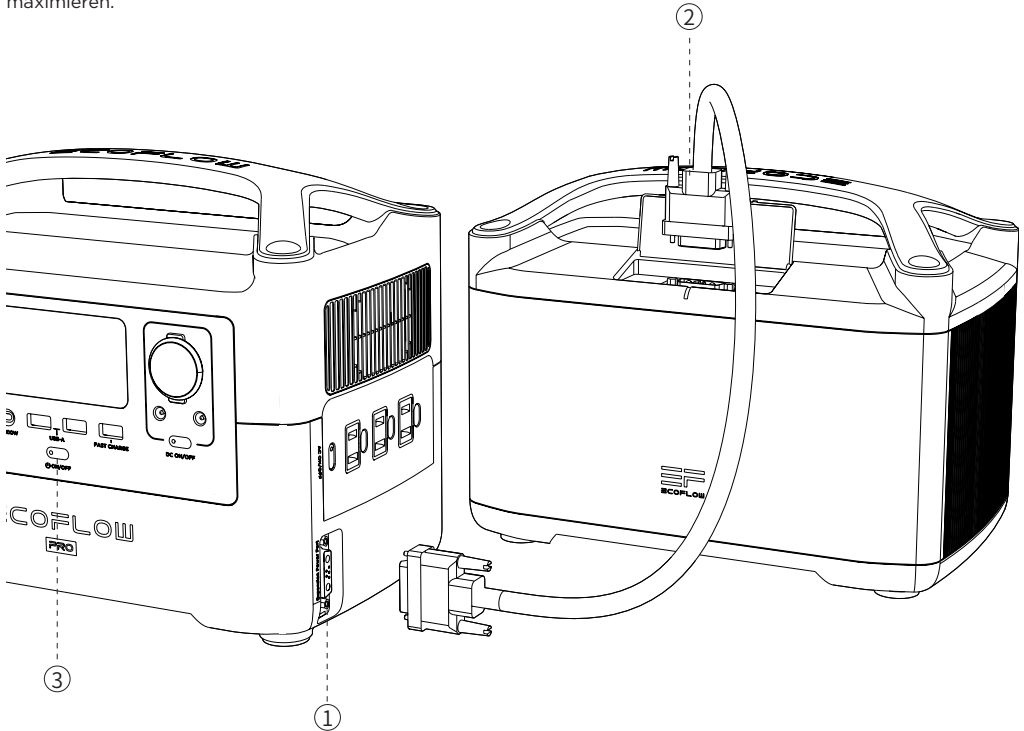

Erweiterungsstromkabel

* Nicht in der Verpackung enthalten, dieses Kabel wird nur mit der RIVER Pro Extra Batterie geliefert

Technische Daten

Allgemeine Spezifikationen

Nettogewicht	* 16.8 lbs (7.6kg)
Abmessungen	* 11.4 x 7.1 x 9.3 in (28.9 x 18.0 x 23.5 cm)
Kapazität	720Wh (28.8V)
Tests und Zertifizierung	UL Standard, CE, FCC, RoHS, RCM

Ausgang

AC-Ausgang (x3) / (x2 Internationale Version) Volle Sinuswelle	600 W (Überspannung 1200 W) insgesamt, 120 V (50 Hz / 60 Hz) /230 V (50 Hz / 60 Hz)
USB-A-Ausgang (x2)	5V, 2.4A, 12W Max, pro port
USB-A-Schnellaufladung (x1)	5V, 9Vdc, 12Vdc, 2.4A, 28W Max
USB-C Ausgang (x1)	5V, 9Vdc, 12Vdc, 15Vdc 20Vdc, 5A, 100W Max
Autoleistung (x1)	136W, 13.6V, 10A Max
DC5521 Ausgang (x2)	13,6V, max. 3 A (pro Port)

Eingang

AC-Ladeeingangsspannung	100-120V (50Hz/60Hz) Internationale Version 220-240V (50Hz/60Hz)
Eingangsleistung der Wechselstromladung (Beispiel 1)	X-Stream-Ladung 660W max
Solar-Ladeingang	200W 10-25V 12A Max
Autoladegerät (Beispiel 2)	12V 8A Max

Batterie

Zellchemie	Lithium-Ionen
Entladetemperatur	-4°F bis 140°F (±5°F), -20°C bis 60°C (±3°C)
Ladetemperatur	32°F bis 113°F (±5°F), 0 bis 45°C (±3°C)
Haltbarkeit	1 Jahr (nach vollständiger Aufladung)
Zyklus Lebensdauer	800 Zyklen bis 80 % Kapazität

* Bitte beachten Sie: Die obigen Angaben zu Gewicht, Größe usw. haben gewisse Messfehler. Bitte beziehen Sie sich auf die tatsächliche Messung.

Aufladen von RIVER Pro

Beispiel 1:

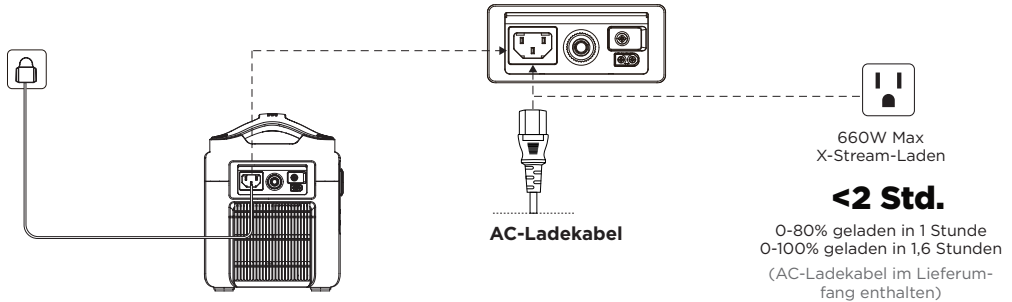

Beispiel 2:

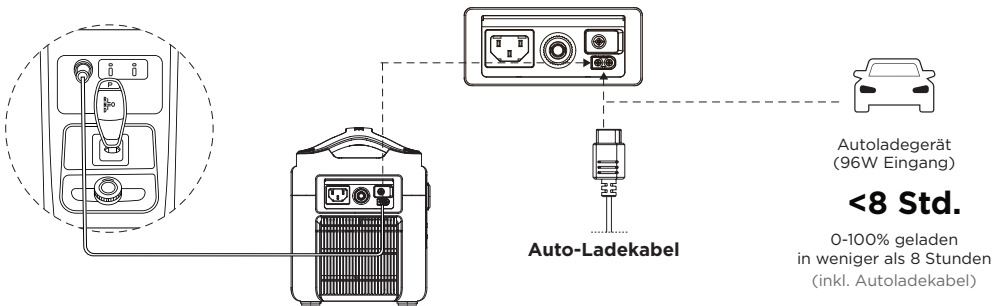

Wie lade ich mein RIVER Pro auf?

RIVER Pro verfügt über einen AC-Ladeanschluss und einen XT60-Ladeanschluss an der Seite des RIVER Pro. Der RIVER Pro kann über Wechselstrom, ein 12-V-Autoladegerät oder Solarzellen aufgeladen werden.

Kann der RIVER Pro meine Geräte mit Strom versorgen, während er geladen wird?

Ja, der RIVER Pro kann während des Ladevorgangs Strom abgeben.

Häufig gestellte Fragen

Wie reinige ich den RIVER Pro?

Der RIVER Pro ist ein vielseitiges Werkzeug für viele Abenteuer. Von Zeit zu Zeit ist wahrscheinlich eine einfache Reinigung erforderlich. Verwenden Sie zum Abwischen trockene, nicht scheuernde Tücher. Wenn Sie gründlicher reinigen müssen, empfehlen wir die Verwendung eines Reinigungsmittels, das zum Reinigen von Mobiltelefonen und Computerbildschirmen verwendet wird. Setzen Sie RIVER Pro NICHT einer großen Menge Flüssigkeit aus.

Wie lagere ich RIVER Pro?

Bitte lagern Sie den RIVER Pro an einem trockenen und kühlen Ort. Stellen Sie ihn NICHT in der Nähe von Wasser auf. Bitte schalten Sie das RIVER Pro aus und lagern Sie es bei Raumtemperatur. Wenn Sie den RIVER Pro über einen längeren Zeitraum lagern müssen, entladen Sie ihn bitte auf 30 % und laden Sie ihn dann alle 3 Monate auf 85 % auf.

Wie kann ich RIVER Pro sicher verwenden?

Bitte verwenden Sie RIVER Pro innerhalb des empfohlenen Betriebstemperaturbereichs. Die Verwendung des RIVER Pro außerhalb des empfohlenen Betriebstemperaturbereichs kann dazu führen, dass das RIVER Pro seine sicheren und effektiven Arbeitsgrenzen überschreitet. Das RIVER Pro ist nicht wasserdicht. Tauchen Sie das RIVER Pro NICHT in Wasser ein. Andernfalls erlischt die Garantie. Wenn RIVER Pro elektrische Geräte mit Heizelementen (600 W) länger als eine halbe Stunde mit Strom versorgt, ist es normal, dass das Symbol für den Hochtemperaturschutz erscheint. Bitte warten Sie ca. 1 Stunde, bevor Sie den River Pro aufladen oder ihn wieder zum Betrieb von Geräten einschalten.

Kann es aktualisiert werden?

Die Firmware kann über die EcoFlow-App aktualisiert werden. Schalten Sie das RIVER Pro vor dem Firmware-Upgrade ein. Es wird empfohlen, den RIVER Pro an eine Wechselstromquelle anzuschließen oder beim Upgrade einen Batteriestand von ca. 50% zu haben. Verwenden Sie RIVER Pro nicht, um Ihre Geräte und Apparate während des Firmware-Upgrades aufzuladen. Weitere Informationen finden Sie in den häufig gestellten Fragen zur Aktualisierung der Firmware in der EcoFlow-App.

Inhalt der Verpackung



RIVER Pro

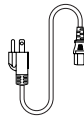

AC-Ladekabel (Eingang)

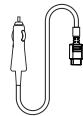

Autoladekabel (Eingang)

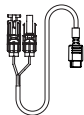

Solar-Ladekabel (MC4 auf XT60-Eingang)

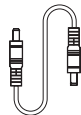

DC5521-DC5525 Kabel



Benutzerhandbuch und Garantiekarte

EcoFlow™ ist eine Marke der Shenzhen EcoFlow Technology Limited (abgekürzt "EcoFlow") und ihrer Tochtergesellschaften.