



ENTOURAGE



Vorsicht: Nebelmaschinen können bei Rauchmeldern Alarm auslösen!

Bedienungsanleitung

A.D.J. Supply Europe B.V.
Junostraat 2
6468 EW Kerkrade
Niederlande
www.americandj.eu

©2013 **ADJ Products, LLC** Alle Rechte vorbehalten. Die hier enthaltenen Informationen, technischen Details, Diagramme, Darstellungen und Anweisungen können ohne vorherige Ankündigung geändert werden. Das hier enthaltene Logo von ADJ Products, LLC und die bezeichnenden Produktnamen und -nummern sind Handelsmarken von ADJ Products, LLC. Der Urnehmerschutz erstreckt sich auf alle Formen und Ausführungen urheberrechtlich geschützter Materialien und Informationen, die durch den Gesetzgeber, die Rechtsprechung oder im Folgenden durch den Urnehmerschutz abgedeckt sind. Die in diesem Dokument verwendeten Produktnamen können Marken oder eingetragene Handelsmarken ihrer jeweiligen Eigentümer sein und werden hiermit als solche anerkannt. Alle Marken und Produktnamen, die nicht Marken und Produktnamen von ADJ Products, LLC sind, sind Marken oder eingetragene Handelsmarken ihrer jeweiligen Eigentümer.

ADJ Products, LLC und verbundene Unternehmen übernehmen hiermit keine Haftung für Schäden an Eigentum, Ausstattung, Gebäuden und der elektrischen Installation sowie für Verletzungen von Personen, direkte oder indirekte, erhebliche wirtschaftliche Verluste, die im Vertrauen auf in diesem Dokument enthaltenen Informationen entstanden und/oder das Ergebnis unsachgemäßer, nicht sicherer, ungenügender und nachlässiger Montage, Installation, Aufhängung und Bedienung dieses Produktes sind.

Inhaltsverzeichnis

EINLEITUNG.....	5
SICHERHEITSHINWEISE	5
DMX-Informationen.....	6
LAYOUT	7
CAD-ZEICHNUNG.....	8
ALLGEMEINE EINRICHTUNG	8
BEDIENFELD	8
INBETRIEBNAHME.....	9
BETRIEB.....	9
DMX-MODUS	11
1-KANAL-MODUS.....	12
2-KANAL-MODUS.....	12
4-KANAL-MODUS.....	12
WARTUNG.....	13
FEHLERBEHEBUNG.....	14
TECHNISCHE DATEN.....	15
RoHS – ein großer Beitrag zur Erhaltung unserer Umwelt	16
WEEE – Entsorgung von Elektro- und Elektronikgeräten	16

EINLEITUNG

Erste Schritte: Wir beglückwünschen Sie zum Erwerb einer der verlässlichsten Nebelmaschinen, die derzeit auf dem Markt sind! Die Nebelmaschine Entourage wurde so konzipiert, dass sie bei Anwendung der in dieser Anleitung dargestellten Bestimmungen für Jahre verlässlich betrieben werden kann. Lesen Sie sich vor der Inbetriebnahme des Geräts sorgfältig die Bedienungsanleitung durch. Diese Anweisungen enthalten wichtige Informationen bezüglich der Sicherheit während des Gebrauchs und der Pflege.

Kundensupport: Falls Sie Probleme bezüglich des Produkts haben, kontaktieren Sie bitte den American DJ Shop Ihres Vertrauens.

Wir bieten Ihnen ebenso die Möglichkeit, uns direkt zu kontaktieren: Sie erreichen uns über unsere Website www.americandj.eu oder via E-Mail: support@americandj.eu

Achtung! Um das Risiko von Stromschlägen oder Feuer zu verhindern oder zu reduzieren, dürfen Sie dieses Gerät niemals im Regen oder bei hoher Luftfeuchtigkeit benutzen.

Vorsicht! Die eingebauten Komponenten sind für den Kunden wartungsfrei. Versuchen Sie nicht, selbst Reparaturen durchzuführen; dies führt zum Verfall Ihrer Gewährleistungsansprüche. Im unwahrscheinlichen Fall einer notwendigen Reparatur, wenden Sie sich bitte an ADJ Products, LLC.

BITTE werfen Sie die Versandverpackung nicht in den Hausmüll. Bitte führen Sie sie der Wiederverwertung zu, soweit dies möglich ist.

SICHERHEITSHINWEISE:

RICHTEN SIE NIEMALS EINE NEBELMASCHINE AUF MENSCHEN ODER DEREN KLEIDUNG. DIESES GERÄT STÖSST HEISSEN DAMPF AUS UND MUSS MIT DER GLEICHEN SORGFALT WIE BEI EINEM ELEKTRISCHEN WASSERKOCHER ODER BÜGELEISEN BENUTZT WERDEN.

***Wichtig:** Änderungen und Verbesserungen an der technischen Spezifikation, der Konstruktion und der Bedienungsanleitung können ohne vorherige Ankündigung durchgeführt werden.*

SICHERHEITSHINWEISE

- Bewahren Sie den Verpackungskarton auf, damit Sie im Falle einer Rücksendung darauf zugreifen können.
- Verhindern Sie, dass Wasser oder andere Flüssigkeiten in das Innere dieses Geräts gelangen. Stellen Sie sicher, dass das Nebelfluid nicht aus dem Flüssigkeitsbehälter austritt.
- Vergewissern Sie sich, dass der lokale Stromanschluss den technischen Spezifikationen des Geräts entspricht.
- Entfernen Sie unter keinen Umständen das Gehäuse. Die eingebauten Komponenten sind für den Kunden wartungsfrei.
- Trennen Sie bei längerem Nichtgebrauch das Gerät von der Stromversorgung.
- Schließen Sie dieses Gerät niemals an einen Dimmer an.
- Betreiben Sie dieses Gerät nie, wenn es beschädigt ist.
- Betreiben Sie dieses Gerät nie bei geöffnetem Gehäuse.
- Um das Risiko von Stromschlägen oder Feuer zu verhindern oder zu reduzieren, dürfen Sie dieses Gerät niemals im Regen oder bei hoher Luftfeuchtigkeit benutzen.
- Nehmen Sie das Gerät nicht in Betrieb, wenn das Stromkabel Scheuerstellen aufweist oder gebrochen ist. Versuchen Sie nicht, den Massestift des Stromkabels zu entfernen oder abzubrechen. Dieser Stift dient zur Reduzierung des Risikos von Stromschlägen und Feuer im Fall von innerhalb des Geräts auftretenden Kurzschlüssen.
- Trennen Sie vor dem Anschließen weiterer Geräte dieses Gerät von der Stromversorgung.
- Blockieren Sie niemals die Lüftungsauslässe. Achten Sie immer darauf, dass Sie das Gerät an einer Stelle montieren, an der genügend Lüftung gewährleistet ist. Planen Sie einen Abstand von 15 cm zwischen dem Gerät und einer Wand ein.
- Dieses Gerät ist nur für den Gebrauch in Gebäuden vorgesehen. Die Benutzung im Außenbereich führt zum Verlust aller Gewährleistungsansprüche.
- Montieren Sie die Einheit immer auf einen sicheren und stabilen Untergrund.

SICHERHEITSHINWEISE (Fortsetzung)

- Verlegen Sie das Netzkabel immer außer Reichweite von Wegerouten. Die Kabel zur Stromversorgung sollten so gelegt werden, dass voraussichtlich nicht darauf getreten wird oder Gegenstände auf ihnen abgestellt oder gegen sie gelehnt werden können.
- Das Gerät sollte nur von qualifizierten Service-Technikern gewartet werden, wenn:
 - A. Das Stromkabel oder der Stecker beschädigt worden sind.
 - B. Gegenstände auf das Gerät gefallen sind oder Flüssigkeiten auf dem Gerät verschüttet worden sind.
 - C. Das Gerät Regen oder Wasser ausgesetzt gewesen war.
 - D. Das Gerät offenbar nicht einwandfrei funktioniert oder eine deutliche Veränderung in der Arbeitsleistung erkennbar ist.

DMX-Informationen

Leistungsaufnahme: Vergewissern Sie sich vor dem Einstecken in die Schukosteckdose, dass der lokale Stromanschluss den technischen Spezifikationen der Entourage von ADJ entspricht. Die Entourage von ADJ ist für Stromnetze mit 120 V und 230 V konzipiert. Da die Netzspannung von Betriebsort zu Betriebsort variiert, sollten Sie vor Inbetriebnahme sicherstellen, dass die anliegende Spannung den Spezifikationen Ihres Geräts entspricht.

DMX-512: DMX steht für Digital Multiplex. Dies ist ein universell einsetzbares Steuerprotokoll, das zur Kommunikation zwischen intelligenten Scheinwerfern und dem Controller dient. Ein DMX-Controller sendet DMX-Anweisungen zwischen dem Controller und dem Effektgerät hin und her. DMX-Daten werden als serielle Daten über DATA "IN" und DATA "OUT" XLR-Anschlüsse, die sich an allen DMX-Geräten befinden (die meisten Controller verfügen nur über eine DATA "OUT" - Anschlussbuchse), von Effektgerät zu Effektgerät gesandt.

DMX-Verbindung: DMX ist ein standardisiertes Übertragungsprotokoll, das erlaubt, alle DMX-kompatiblen Modelle der verschiedenen Hersteller miteinander zu verbinden und von einem einzigen Mischpult aus anzusteuern. Für eine einwandfreie DMX-Datenübertragung zwischen verschiedenen DMX-Geräten sollte immer ein möglichst kurzes Kabel verwendet werden. Die Verbindungsanordnung zwischen den Geräten untereinander hat keinen Einfluss auf die DMX-Adressierung. Beispiel: Einem Gerät wurde die DMX-Adresse 1 zugewiesen und es kann an irgendeine Stelle der DMX-Verbindung positioniert werden, am Anfang, am Ende oder irgendwo in der Mitte. Wenn einem Gerät die DMX-Adresse 1 zugewiesen wurde, weiß der DMX-Controller, an welche Adresse er die Daten schicken soll, egal an welcher Stelle der DMX-Kette sich das Gerät befindet.

Anforderungen (für DMX-Betrieb) an Datenkabel (DMX-Kabel): Die Entourage kann über das DMX-512-Protokoll angesteuert werden. Die Entourage ist mit 3 DMX-Kanal-Modi ausgestattet: 1-Kanal-Modus, 2-Kanal-Modus und 4-Kanal-Modus. Die DMX-Adresse wird auf dem Bedienfeld auf der Rückseite eingestellt. Ihr Gerät und Ihr DMX-Controller benötigen einen 3-poligen XLR-Stecker für den Dateneingang und -ausgang (Abbildung 1). Wir empfehlen als DMX-Kabel das Accu-Cable. Wenn Sie eigene Kabel verwenden, sollten Sie sichergehen, dass dies standardmäßige, abgeschirmte 110 – 120 Ohm Kabel sind (diese Art von Kabel bekommen Sie in nahezu jedem professionellen Musik- und Beleuchtungstechnikgeschäft). Ihre Kabel sollten über einen männlichen und weiblichen XLR-Stecker an jedem Kabelende verfügen. Beachten Sie, dass das DMX-Kabel in Serie geschaltet werden muss und nicht aufgeteilt werden kann.



Abbildung 1

Achtung: Halten Sie sich für die Verlegung eigener Kabel an die Abbildungen 2 und 3. Benutzen Sie nicht die Masse am XLR-Stecker. Verbinden Sie den Massestift nicht mit der Abschirmung des Kabels und vermeiden Sie, dass die Abschirmung mit dem Gehäuse des XLR-Steckers in Kontakt kommt. Ein Kontakt der Abschirmung mit der Masse verursacht einen Kurzschluss und Störungen im Verhalten der Geräte.

DMX-Informationen (Fortsetzung)



Abbildung 2



Abbildung 3

Spezieller Hinweis: Leitungsabschluss. Bei längeren Kabelstrecken benötigen Sie möglicherweise zur Verhinderung von Störungen im Verhalten der Geräte einen Leitungsabschluss (DMX-Terminator) am letzten Gerät. Ein Leitungsabschluss ist ein Widerstand mit 110-120 Ohm und ¼ Watt, der zwischen den Polen 2 und 3 des männlichen XLR-Steckers gesteckt wird (DATA + und DATA -). Dieses Bauteil wird in die weibliche XLR-Buchse des letzten Geräts der Serienschaltung eingesteckt, um hier die Leitung abzuschließen. Mit einem Leitungsabschluss (ADJ-Teilenummer: 1613000030) wird die Wahrscheinlichkeit des Auftretens von Störungen minimiert.

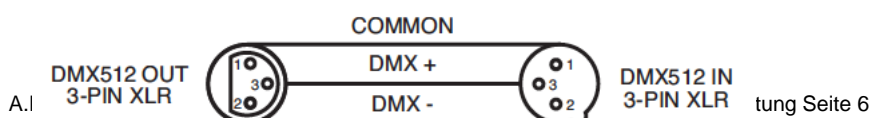

Ein Abschluss reduziert Signalfehler und vermeidet Probleme und Interferenzen bei der Signalübertragung. Es empfiehlt sich immer, einen DMX-Leitungsabschluss (Widerstand 120 Ohm, 1/4 W) zwischen Pol 2 (DMX-) und Pol 3 (DMX+) des letzten Geräts zu schalten.

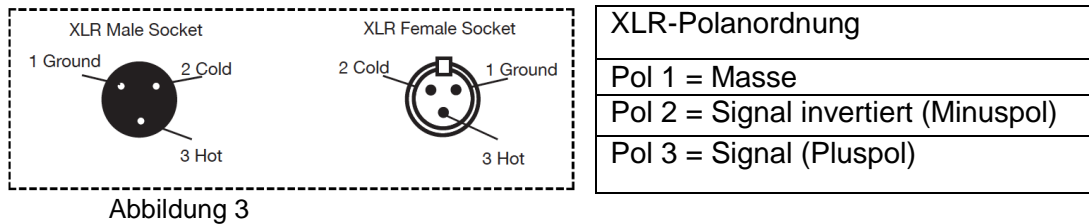
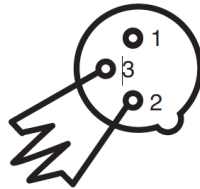
Abbildung 4

5-polige XLR DMX-Steckverbinder. Einige Hersteller benutzen 5-polige DMX-512-Datenkabel für die Datenübertragung, anstatt 3-polige. 5-polige DMX-Geräte können an eine 3-polige DMX-Leitung angeschlossen werden. Wenn Sie ein standardisiertes 5-poliges Datenkabel an eine 3-polige Leitung anschließen wollen, benötigen Sie einen Adapter; diesen können Sie in den meisten einschlägigen Geschäften erwerben. Die folgende Tabelle zeigt die richtige Umwandlung an.

Umwandlung von 3-poligem XLR auf 5-poligen XLR		
Kabel	3-poliger XLR, weiblich (Out)	5-poliger XLR, männlich (In)
Masse / Abschirmung	Pol 1	Pol 1
Signal invertiert (DMX-„Cold“)	Pol 2	Pol 2
Signal (DMX+„Hot“)	Pol 3	Pol 3
nicht belegt		nicht verwenden
nicht belegt		nicht verwenden



- | | |
|---|----------------------------------|
| A. Flightcase | H. 3-poliger XLR-Ausgang für DMX |
| B. Einzigartiger verschüttungssicherer Behälter | I. 3-poliger XLR-Eingang für DMX |
| C. Schnellanschluss | J. Leistungsschalter |
| D. Blauer LCD-Bildschirm | K. PowerCon-Eingang |
| E. 6 Steuerungstasten | L. Ablenklech für Nebelausstoß |
| F. 5-poliger XLR-Ausgang für DMX | M. Schwamm |
| G. 5-poliger XLR-Eingang für DMX | |

CAD-ZEICHNUNG

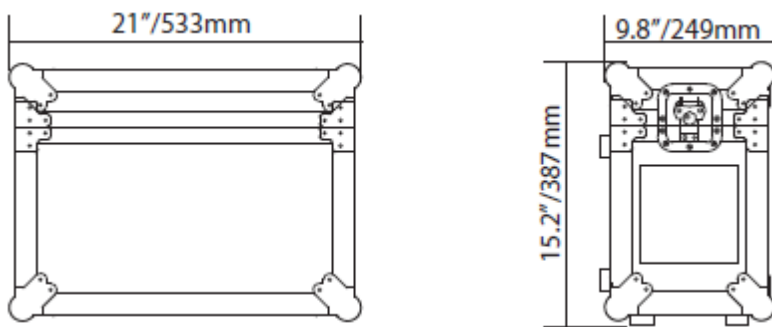

ALLGEMEINE EINRICHTUNG

1. Öffnen Sie die Verpackung und nehmen Sie das Gerät vorsichtig heraus.
2. Entfernen Sie alle Bestandteile der Verpackung, vor allem die an der Düse.
3. Stellen Sie die Nebelmaschine auf einen flachen und trockenen Untergrund und füllen Sie den Flüssigkeitsbehälter mit Originalnebelliquid von American DJ auf. Platzieren Sie die Zuleitung mit dem Filter tief im Behälter und verschließen Sie ihn sorgfältig.
4. Verbinden Sie das Gerät mit einer passenden Steckdose; das Gerät beginnt sofort, sich bis zur normalen Betriebstemperatur aufzuwärmen. Warten Sie ca. 45 Minuten, bis die Nebelmaschine auf Betriebstemperatur aufgeheizt ist.
5. Befolgen Sie für einen ordnungsgemäßen Betrieb die Betriebsanweisungen auf den nächsten Seiten.

BEDIENFELD

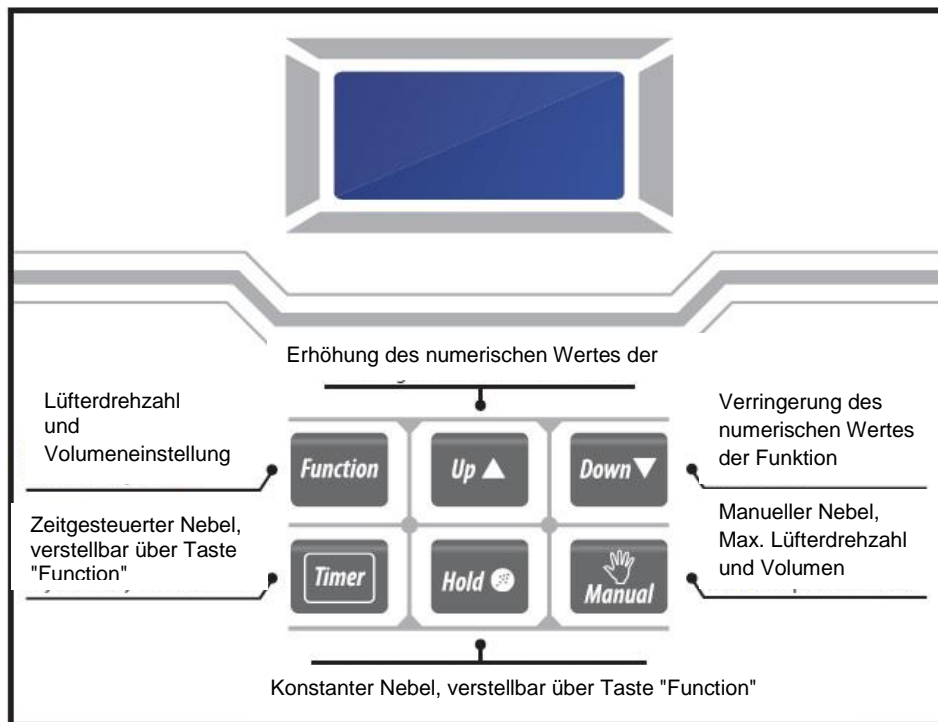

INBETRIEBNAHME

INBETRIEBNAHME:

- Schließen Sie das PowerCon-Kabel am Eingang der Nebelmaschine an. Verbinden Sie dann das Stromkabel mit einer geeigneten Stromversorgung. Es gibt keinen EIN/AUS-Schalter.
- Der Strom ist nun eingeschaltet.

Version:
1.0
- 2 Sekunden nach Verbindung mit einer Stromquelle beginnt das Gerät, sich bis zur normalen Betriebstemperatur aufzuwärmen.

Warming
Up.....
- Nachdem das Gerät auf Betriebstemperatur ist, wird die letzte Funktion, die aktiviert war, als das Gerät ausgeschaltet wurde, erneut angezeigt. **Beispiel:** Wenn die Timer-Funktion aktiv war, dann wird diese angezeigt.

BETRIEB

BETRIEB MIT TIMER:

- Betätigen Sie die Taste TIMER, um den Nebel-Timer-Betrieb aufzurufen.

DUR. xxx
INT. xxx
- Betätigen Sie die Taste FUNCTION, um das Menü der Timer-Einstellungen aufzurufen.
- Benutzen Sie zum Einstellen der Dauer (Ausstoßzeit) die UP- und DOWN-Tasten (3 bis 250 Sekunden).

--> Dura xxx
Intv xxx

BETRIEB (Fortsetzung)

4. Betätigen Sie die Taste FUNCTION, um zur Intervalleinstellung zu wechseln.
5.

Dura xxx --> Intv xxx

 Benutzen Sie zum Einstellen der Zeit des Intervalls (Pause) die UP- und DOWN-Tasten (5 bis 250 Sekunden).
6.

DUR. xxx INT. xxx

 Betätigen Sie erneut die Taste TIMER, um die Timer-Funktion zu aktivieren.
Betätigen Sie erneut die Taste TIMER, um die Timer-Funktion zu deaktivieren.
7.

(Stop) Cleaning

 Wenn Sie den Timer-Betrieb anhalten, wird auf der Anzeige "(Stop) Cleaning" angezeigt. Dies dauert etwa 15 Sekunden.
8.

DMX set Addr- xxx

 Nach Beendigung des Reinigungsvorgangs wird die DMX-Einstellung angezeigt.

KONTINUIERLICHER NEBELAUSSTOSS

1.

--> Vol xxx Fan xxx

 Betätigen Sie die Taste HOLD, um den kontinuierlichen Nebelausstoß zu starten. **ACHTUNG:** Der Nebelausstoß startet umgehend.
2.

--> Vol xxx Fan xxx

 Benutzen Sie zum Einstellen des Ausstoßvolumens die UP- und DOWN-Tasten (5 bis 100 %).
3. Betätigen Sie die Taste FUNCTION, um zur Lüftereinstellung zu wechseln.
4.

Vol xxx --> Fan xxx

 Benutzen Sie zum Einstellen der Lüfterdrehzahl die UP- und DOWN-Tasten (5 bis 100 %).
5. Betätigen Sie erneut die Taste HOLD, um den kontinuierlichen Nebelausstoß anzuhalten.
6.

(Stop) Cleaning

 Wenn Sie den kontinuierlichen Nebelausstoß anhalten, wird auf der Anzeige "(Stop) Cleaning" angezeigt. Dies dauert etwa 15 Sekunden.
7.

DMX set Addr- xxx

 Nach Beendigung des Reinigungsvorgangs wird die DMX-Einstellung angezeigt.

MANUELLER NEBELAUSSTOSS

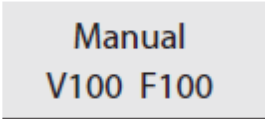
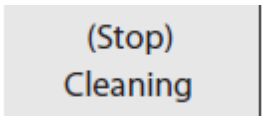
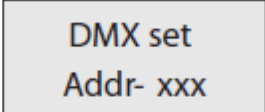
-  Betätigen Sie die Taste MANUAL (ohne diese loszulassen). Der Ausstoß des Geräts erfolgt mit maximalem Volumen und Lüfterdrehzahl. Lassen Sie die Taste los, um den Nebelausstoß anzuhalten.
-  Wenn Sie den Nebelausstoß anhalten, wird auf der Anzeige "(Stop) Cleaning" angezeigt. Dies dauert etwa 15 Sekunden.
-  Nach Beendigung des Reinigungsvorgangs wird die DMX-Einstellung angezeigt.

DMX-MODUS

DMX-Modus:

Die Entourage ist mit 3 DMX-Kanal-Modi ausgestattet: 1-Kanal-Modus, 2-Kanal-Modus und 4-Kanal-Modus. Für mehr Informationen über die einzelnen DMX-Eigenschaften, vergleichen Sie bitte die Seite 11.

- Mit dieser Funktion können Sie jede einzelne Funktion der einzelnen Geräte über einen standardmäßigen DMX-512-Controller ansteuern.
- Wenn auf der Anzeige die DMX-Einstellung angezeigt wird, wählen Sie mit den UP- und DOWN-Tasten Ihre gewünschte DMX-Adresse aus.

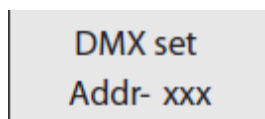

3. Um das Gerät im DMX-Modus betreiben zu können, müssen Sie das Gerät **ZUERST** über die XLR-Steckverbindungen an einen handelsüblichen DMX-Controller anschließen.

4. Nachdem Sie den Controller mit dem Gerät verbunden haben, können Sie den gewünschten DMX-Kanal-Modus auswählen. Mit der Taste FUNCTION scrollen Sie durch die verschiedenen DMX-Kanal-Modi.

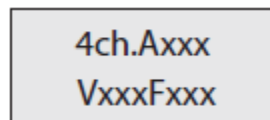
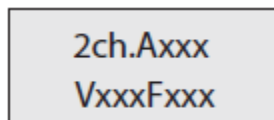
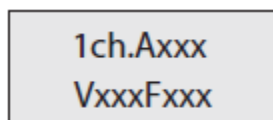

5. Wenn 4-Kanal-Modus ausgewählt ist, wechselt der Bildschirm nach etwa 5 Sekunden auf folgende Anzeige:

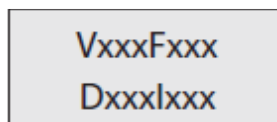

- A = Die aktuelle DMX-Adresse
- V = Das aktuelle Ausstoßvolumen
- F = Die aktuelle Lüfterdrehzahl
- D = Die aktuelle Einstellung der Dauer
- I = Die aktuelle Einstellung des Intervalls

ACHTUNG: Die Einstellung der Dauer und des Intervalls ist nur im 4-Kanal-Modus verfügbar.

1-KANAL-MODUS

Kanal	Wert	Funktion
1	0 - 4 5 - 255	AUSSTOSSVOLUMEN UND LÜFTERDREHZAHL 0 % AUSSTOSSVOLUMEN 5 % LÜFTERDREHZAHL 5-100 % AUSSTOSSVOLUMEN 100 % LÜFTERDREHZAHL

2-KANAL-MODUS

Kanal	Wert	Funktion
1	0 - 4 5 - 255	AUSSTOSSVOLUMEN 0 % AUSSTOSSVOLUMEN 5-100 % AUSSTOSSVOLUMEN
2	0 - 15 16 - 255	LÜFTERDREHZAHL 5 % LÜFTERDREHZAHL 6-100 % LÜFTERDREHZAHL

Hinweis: Im 2-Kanal-Modus liegt, bei Verwendung nur von Kanal 1, die Lüfterdrehzahl bei 30 %.

4-KANAL-MODUS

Kanal	Wert	Funktion
1	0 - 4 5 - 255	AUSSTOSSVOLUMEN 0 % AUSSTOSSVOLUMEN 5-100 % AUSSTOSSVOLUMEN
2	0 - 15 16 - 255	LÜFTERDREHZAHL 5 % LÜFTERDREHZAHL 6-100 % LÜFTERDREHZAHL
3	0 - 7 8 - 255	DAUER 3 SEKUNDEN 3-250 SEKUNDEN
4	0 - 9 10 - 255	INTERVALL 0 SEKUNDEN 5-250 SEKUNDEN

Hinweis: Im 4-Kanal-Modus liegt, bei Verwendung nur von Kanal 1, die Lüfterdrehzahl bei 30 %.

WARTUNG

Das Fluid darf nicht verunreinigt werden. Vergewissern Sie sich immer, dass die Kappe und die Nebelfluid-Füllstandslinie sauber sind. Die Düse kann von Zeit zu Zeit durch Verunreinigungen verstopfen. Wenden Sie sich dann an den Kundensupport von ADJ, um eine Ersatzdüse anzufordern.

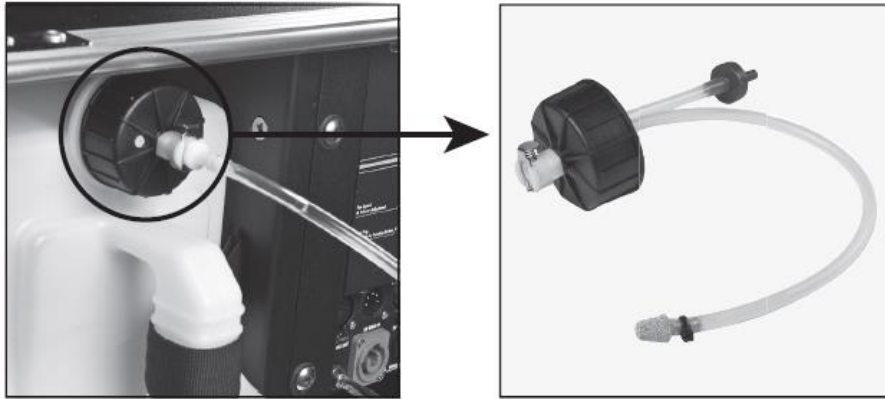

Bei einem längeren Gebrauch kann sich am seitlichen Luftfilter des Flightcase Staub ansammeln. Entfernen Sie die seitliche Abdeckung des Flightcase in regelmäßigen Abständen, um den Luftfilter herauszunehmen und zu reinigen. Nach der Reinigung muss der Luftfilter getrocknet werden; bringen Sie dann den Filter und die Abdeckung wieder an. Wenn Sie den Luftfilter austauschen möchten, wenden Sie sich an den Kundensupport von ADJ.

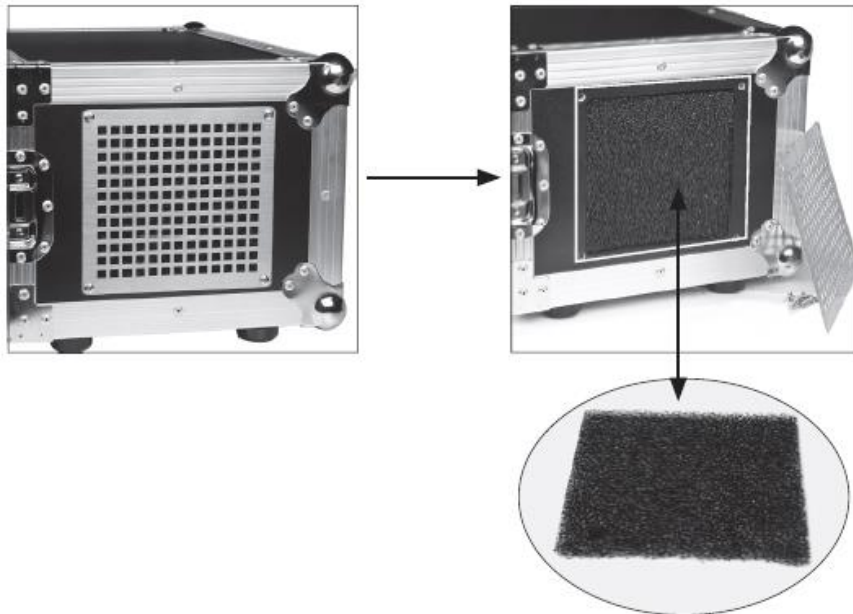

WARTUNG (Fortsetzung)

Bei einem längeren Gebrauch kann sich am Schwamm im Inneren des Lüfters Öl ansammeln. Reinigen Sie den Schwamm regelmäßig und ersetzen Sie ihn durch einen neuen. Wenn Sie den Schwamm austauschen möchten, wenden Sie sich an den Kundensupport von ADJ.

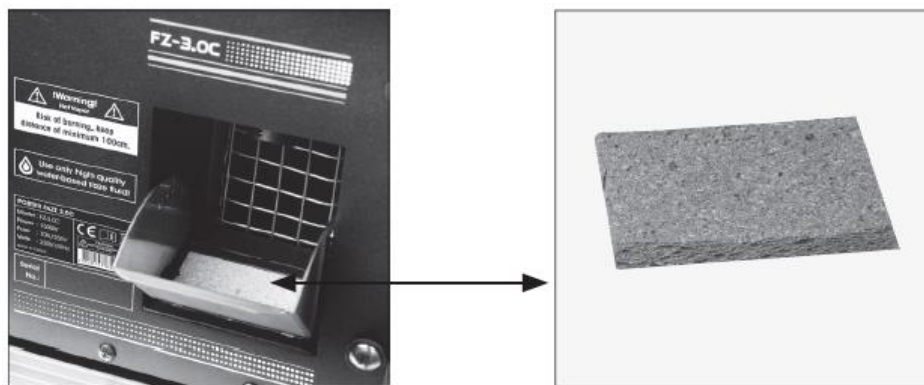

Bewahren Sie die Nebelmaschine an einem kühlen Ort auf. Decken Sie die Maschine ab, damit sich auf dem Gerät kein Staub ablagert. Bei einer längeren Aufbewahrung empfiehlt es sich, die Maschine mindestens alle 3 bis 4 Monate laufen zu lassen. Längere Perioden außer Betrieb können zu einer wesentlichen Verkürzung der Lebensdauer der Maschine führen. Verwenden Sie nur wasserbasiertes Nebelfluid für Ihre Maschine. Verwenden Sie niemals reines Wasser, Essig oder andere Lösungen für Ihre Maschine. Die Verwendung von anderen Flüssigkeiten als wasserbasierten Nebelfluiden kann zu einer wesentlichen Beschädigung der Maschine führen.

FEHLERBEHEBUNG

Heater
Overheat

Wird diese Meldung angezeigt, bedeutet dies, dass entweder das Heizelement zu heiß ist oder ein Thermosensor abgetrennt wurde.

No
Heating

Wird diese Meldung angezeigt, bedeutet dies, dass das Gerät nicht aufgeheizt werden kann.

No
Fluid

Wird diese Meldung angezeigt, bedeutet dies, dass sich entweder im Gerät kein Nebelfluid mehr befindet oder dass die Pumpe nicht pumpt.

Wenn zu wenig Nebel ausgestoßen wird, die Pumpe Geräusche macht oder überhaupt kein Nebel zu sehen ist, trennen Sie das Gerät sofort von der Stromversorgung. Versuchen Sie nicht, durch Drücken der Aktivierungstaste auf der Fernbedienung das Gerät weiter zu betreiben, da dies zu Schäden am Gerät führen kann. Kontrollieren Sie den Flüssigkeitsstand, den Leistungsschalter, und stellen Sie sicher, dass an der Wandsteckdose Spannung anliegt. Wenn diese Punkte in Ordnung sind und das Gerät dennoch nicht funktioniert, wenden Sie sich an einen Kundendiensttechniker. Bitte wenden Sie sich an ADJ Products, LLC.

TECHNISCHE DATEN

MODELL:	Entourage
STROMVERSORGUNG*:	120 V oder 230 V, 50/60 Hz
HEIZELEMENT:	1400 W
LEISTUNGS-AUFNAHME:	1500 W
GEWICHT:	47 lbs. / 21,3 kg
ABMESSUNGEN:	21" x 15,25" x 9,75" 533 x 387 x 249 mm
LEISTUNGSSCHALTER:	Leistungsschalter ohne Sicherung 16 A (120 V) / 10 A (230 V)
AUFHEIZZEIT:	45 Sekunden
FASSUNGSVERMÖGEN DES TANKS:	5,6 Liter
AUSGANG:	42 m ³ pro Minute
FLUIDART:	wasserbasiertes Nebelfluid von American DJ
DMX-KANÄLE:	3 DMX-Kanal-Modi: 1/2/4
TASTVERHÄLTNIS:	Maximal 6 Stunden eingeschaltet lassen.

**Die Spannung ist werksseitig vorgegeben und kann nicht vom Benutzer geändert werden*

RoHS – ein großer Beitrag zur Erhaltung unserer Umwelt

Sehr geehrter Kunde,

Die Europäische Gemeinschaft hat eine Richtlinie erlassen, die eine Beschränkung/ein Verbot für die Verwendung gefährlicher Stoffe vorsieht. Diese RoHS genannte Regelung ist ein viel diskutiertes Thema in der Elektronikindustrie.

Sie verbietet unter anderem den Einsatz von sechs Stoffen: Blei (Pb), Quecksilber (Hg), sechswertiges Chrom (CR VI), Cadmium (Cd), polybromierte Biphenyle als Flammenhemmer (PBB), polybromierte Diphenylather als Flammenhemmer (PBDE). Unter die Richtlinie fallen nahezu alle elektrischen und elektronischen Geräte, deren Funktionsweise elektrische oder elektromagnetische Felder erfordert – kurzum: alle elektronischen Geräte, die wir im Haushalt und während der Arbeit nutzen.

Als Hersteller von Produkten der Marken AMERICAN AUDIO, AUDIO, AMERICAN DJ, ELATION Professional und ACCLAIM Lighting sind wir verpflichtet, diese Richtlinien einzuhalten. Bereits 2 Jahre vor Inkrafttreten der RoHS-Richtlinie haben wir deshalb begonnen, nach alternativen, umweltschonenderen Materialien und Herstellungsprozessen zu suchen.

Bei Inkrafttreten der RoHS wurden bereits alle unsere Geräte nach den Vorgaben der europäischen Gemeinschaft gefertigt. Durch regelmäßige Audits und Materialtests stellen wir weiterhin sicher, dass die verwendeten Bauteile stets den Richtlinien entsprechen und die Produktionsverfahren, soweit sie dem Stand der Technik entsprechen, umweltfreundlich sind.

Die RoHS-Richtlinie ist ein wichtiger Schritt auf dem Weg zur Erhaltung unserer Umwelt. Wir als Hersteller fühlen uns verpflichtet, unseren Beitrag dazu zu leisten.

WEEE – Entsorgung von Elektro- und Elektronikaltgeräten

Jährlich landen tausende Tonnen umweltschädlicher Elektronikbauteile auf den Deponien der Welt. Um eine bestmögliche Entsorgung und Verwertung von elektronischen Bauteilen zu gewährleisten, hat die Europäische Gemeinschaft die WEEE-Richtlinie geschaffen.

Das WEEE-System (Waste of Electrical and Electronical Equipment) ist vergleichbar mit dem bereits seit Jahren umgesetzten System des „Grünen Punkt“. Die Hersteller von Elektronikprodukten müssen dabei einen Beitrag zur Entsorgung schon beim In-Verkehr-Bringen der Produkte leisten. Die so eingesammelten Gelder werden in ein kollektives Entsorgungssystem eingebracht. Dadurch wird die sach- und umweltgerechte Demontage und Entsorgung von Altgeräten gewährleistet.

Als Hersteller sind wir direkt dem deutschen EAR-System angeschlossen und tragen unseren Beitrag dazu bei. (Registrierung in Deutschland: DE41027552)

Für die Markengeräte von AMERICAN DJ und AMERICAN AUDIO heißt das, dass Sie diese kostenfrei an Sammelstellen abgeben können; sie werden dann entsprechend dem Verwertungskreislauf zugeführt. Die Markengeräte unter dem Label ELATION Professional, die ausschließlich für den professionellen Einsatz konstruiert werden, werden direkt durch uns verwertet. Bitte senden Sie die Produkte von Elation am Ende Ihrer Lebenszeit direkt an uns zurück, damit wir deren fachgerechte Entsorgung vornehmen können.

Wie auch die zuvor erwähnte RoHS, ist die WEEE ein wichtiger Beitrag zum Umweltschutz und wir helfen gerne mit, unsere natürliche Umgebung durch dieses Entsorgungskonzept zu entlasten.

Für Fragen und Anregungen stehen wir Ihnen gerne zur Verfügung unter: info@americandj.eu

A.D.J. Supply Europe B.V.
Junostraat 2
6468 EW Kerkrade
Niederlande
www.americandj.eu